

Руководство по установке и эксплуатации

Инверторная сплит-система с внутренним блоком настенного типа



Серия SERENITY

Благодарим Вас за покупку кондиционера бренда Just Aircon. Наши кондиционеры выпускаются лидерами отрасли на наиболее надежных и современных производственных платформах, поэтому высокое качество и долговечность изделия гарантируется при соблюдении правил установки и эксплуатации.

Данное руководство содержит важные рекомендации по установке и эксплуатации кондиционера, а также правила гарантийного обслуживания, сохраните его для дальнейшего использования.

Наименование моделей:

JAC-09HPSIA/XAB I

JAC-12HPSIA/XAB I

JAC-18HPSIA/XAB I

JAC-24HPSIA/XAB I

Раздел	Страница
Содержание	2
Меры предосторожности и рекомендации по установке	3
Название частей кондиционера	5
Описание кондиционера	6
Автоматический перезапуск и запуск аварийной кнопкой	7
Дисплей внутреннего блока	8
Эксплуатация пульта дистанционного управления	9
Пульт дистанционного управления 68E	10
Управление кондиционером (пульт 68E)	11
Руководство по установке кондиционера	17
Техническое обслуживание	26
Технические характеристики	27
Устранение неполадок	28
Гарантийные обязательства	30

ВНИМАНИЕ!

Требования, несоблюдение которых может привести к серьезной травме или смерти.

ОСТОРОЖНО!

Требования, несоблюдение которых может привести к поражению электрическим током или серьезному повреждению оборудования.

ВНИМАНИЕ!

- Внимательно прочитайте данную инструкцию перед установкой и эксплуатацией кондиционера, если у вас возникнут вопросы обращайтесь к официальному дилеру Just Aircon.
- Кондиционер должен быть установлен в соответствии с действующими нормами и правилами.
- Монтаж кондиционера должен осуществляться квалифицированными специалистами, обладающими необходимыми навыками.
- Пользуйтесь кондиционером строго в соответствии с данной инструкцией. В данном руководстве не рассматривается возникновение всех возможных внештатных ситуаций при различных условиях эксплуатации, как и в случаях обращения с другими бытовыми электроприборами, руководствуйтесь здравым смыслом и будьте осторожны при использовании и техническом обслуживании кондиционера.
- Кондиционер не осуществляет приток свежего воздуха в помещение в котором он установлен. Чаще проветривайте помещение, особенно если в помещении работают приборы на жидком топливе, которые снижают количество кислорода в воздухе.
- Не храните бензин, спирт и другие летучие и легковоспламеняющиеся жидкости вблизи кондиционера.
- Не оставляйте рядом с кондиционером баллоны, находящиеся под давлением (аэрозоли, лаки для волос и т.п.).
- Не допускайте детей в рабочую зону во время установки внутреннего и наружного блоков кондиционера.
- Данное устройство может использоваться детьми в возрасте от 8 лет и старше, а также людьми с ограниченными физическими и умственными способностями, строго при условии, что эксплуатация устройства осуществляется под присмотром ответственных лиц, ознакомившихся со всеми мерами технической безопасности.
- Не устанавливайте кондиционер вблизи источников тепла.
- Не допускается установка кондиционера в местах с повышенной влажностью (ванные комнаты, зимние сады).
- Чтобы избежать сильной коррозии кондиционера, не устанавливайте наружный блок в местах возможного попадания на него соленой морской воды.
- Кондиционер должен быть установлен с использованием надежных удерживающих кронштейнов.
- Удостоверьтесь, что основание наружного блока надежно закреплено.
- Удостоверьтесь, что воздух не попадает внутрь контура заполненного хладагентом, нет ли утечки хладагента после манипуляций с кондиционером.
- После установки кондиционера запустите пробный рабочий цикл и зафиксируйте операционные показатели.
- Не позволяйте детям играть с устройством.
- Не позволяйте детям самостоятельно производить очистку и обслуживание устройства.
- Не засовывайте посторонние предметы в воздухозаборные и раздающие решетки кондиционера. Это опасно, т.к. вентилятор вращается с высокой скоростью.
- Не охлаждайте и не нагревайте воздух очень сильно в помещении где находятся дети или инвалиды.
- Упаковочный материал может быть использован для повторной переработки. Отработавший свой срок службы кондиционер, следует доставить в центр по утилизации отходов.

ОСТОРОЖНО!

- Кондиционер должен быть установлен в соответствии с действующими нормами и правилами.
- Прокладка линий электропитания должна быть выполнена согласно электротехнических требований региона установки.
- Для включения и выключения кондиционера используйте кнопку ON/OFF (Вкл./Выкл.) на пульте управления или кнопку расположенную на внутреннем блоке.
- Убедитесь, что кондиционер находится в выключенном состоянии прежде чем отключить его от электропитания.
- Убедитесь, что напряжение в электросети соответствует рабочему напряжению оборудования, заявленному в инструкции к кондиционеру или указанному на табличке технических данных.
- Все кабели, розетки и защитные автоматы должны соответствовать техническим характеристикам прибора и электрической сети.
- Выключатель и разъем электропитания должны содержаться в чистоте.
- Вставляйте вилку в розетку правильно и до конца, чтобы избежать риска поражения электрическим током или возгорания из-за плохого контакта.
- Если повреждена кабель питания, он должен быть заменен производителем, авторизованной сервисной службой или квалифицированным специалистом, самостоятельный ремонт может привести к поражению электрическим током и пожару.
- Удостоверьтесь, что вилка подходит к розетке, если не подходит - замените розетку или вилку для соответствия национальным стандартам.
- При установке кондиционера необходимо предусмотреть на линии электропитания устройство автоматического отключения по высокому току и по току короткого замыкания (автоматический выключатель) соответствующего номинала, согласно действующим национальным нормам и правилам, а также устройством защитного отключения по току утечки.
- Кондиционер должен быть надежно заземлен.
- При осуществлении ремонтных работ кондиционер следует отключить от электросети.
- Мощность плавкого предохранителя, установленного на плате кондиционера составляет 3,15А / 250В.
- Не допускается использование кондиционера с установленным предохранителем несоответствующего номинала или перемычкой.

ПРАВИЛА ТЕХНИКИ БЕЗОПАСНОСТИ

- Кондиционер сплит-система прослужит вам долгое время, если он правильно установлен. Не пытайтесь установить кондиционер самостоятельно, если не обладаете необходимыми навыками и оснасткой. Неправильная установка может вызвать такие проблемы, как утечка воды или хладагента, поражение электрическим током или возгорание.
- Если кабель питания к устройству отсоединен, сгорел, растрескался или отсоединился от клеммы, для устранения неполадок обратитесь в ближайший сервисный центр или выполните ремонт людьми, имеющими должную квалификацию и опыт, чтобы избежать опасности поражения электрическим током.

НАЗВАНИЕ ЧАСТЕЙ КОНДИЦИОНЕРА

Внутренний блок настенного типа	
№	Наименование
1	Передняя панель
2	Фильтр
3	Фильтр тонкой очистки (опционально)
4	Дисплей
5	Приемник ИК-сигнала
6	Крышка бокса электроподключений
7	Ионизатор (опционально)
8	Вертикальные жалюзи
9	Аварийная кнопка
10	Маркировочная табличка
11	Горизонтальные жалюзи
12	ИК-пульт управления

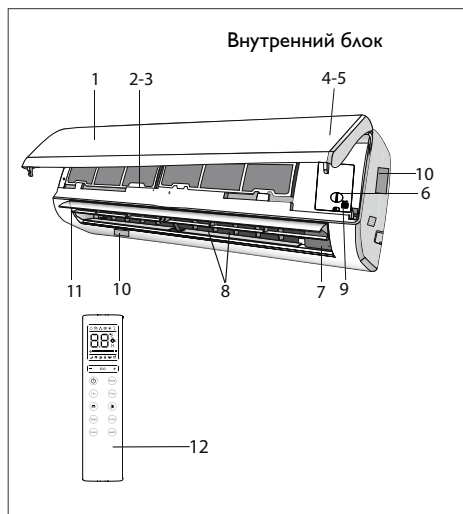

⚠ Примечание: представленное изображение лишь в общих чертах отображает строение внутреннего блока. Реальное расположение компонентов может отличаться от представленного на изображении выше.

Наружный блок	
№	Наименование
13	Защитная решетка вентилятора
14	Маркировочная табличка
15	Крышка электроподключений
16	Подключение жидкостной линии
17	Подключение газовой линии

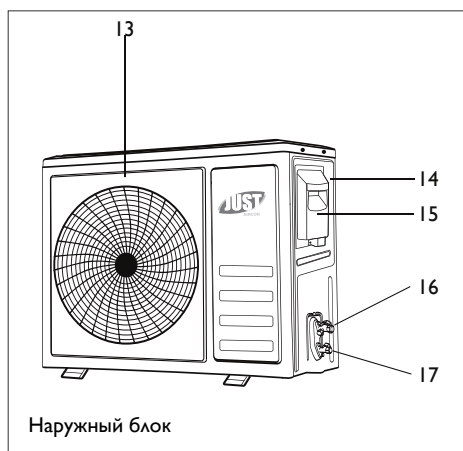

⚠ Примечание: представленное изображение лишь в общих чертах отображает строение наружного блока. Реальное расположение компонентов может отличаться от представленного на изображении выше.

ОПИСАНИЕ КОНДИЦИОНЕРА

Система кондиционирования предназначена для создания комфортных климатических условий в помещении. Она может охлаждать и осушать, а также нагревать воздух в автоматическом режиме. Воздух, всасываемый вентилятором внутреннего блока, проходит через решетку на передней панели и пылевой фильтр. Затем воздух проходит через теплообменник, где он охлаждается и осушается или нагревается. Далее вентилятор выбрасывает обработанный воздух в помещение. Направление выхода воздуха регулируется воздушными жалюзи, движущимися автоматически вверх и вниз и, при наличии опции вертикальных автоматических жалюзи, влево и вправо. Тепло, удаленное из помещения, рассеивается снаружи. В процессе работы кондиционер (внутренний блок) обрабатывает воздух внутри помещения. Кондиционер не является источником и не обеспечивает приток свежего (уличного) воздуха, в связи с чем помещение необходимо периодически проветривать.

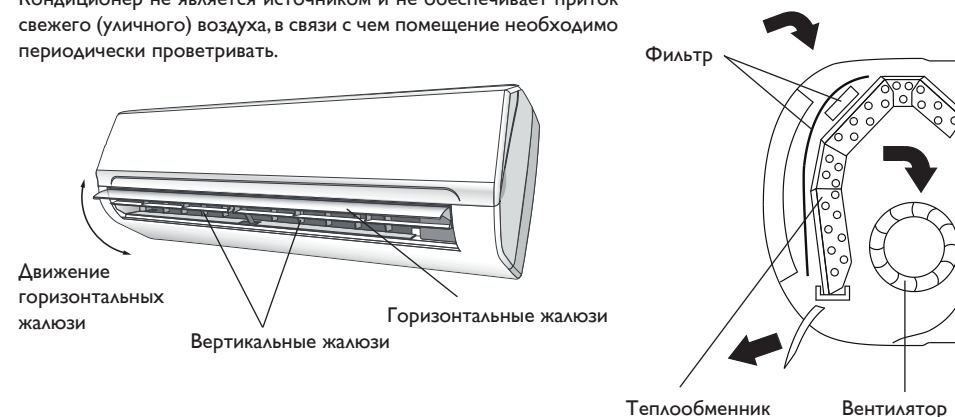

- ⚠ Во избежание травм и повреждения блока не касайтесь воздухозаборных и воздуховыпускных решеток при работе направляющих жалюзи.
- ⚠ Не просовывайте пальцы и посторонние предметы через воздухозаборную и воздуховыпускную решетки, это может привести к травме от вращающегося вентилятора.

Диапазон рабочих температур

Используйте кондиционер только в указанном температурном диапазоне. В случае использования кондиционера при температурах выходящих за границы разрешенной эксплуатации, кондиционер может перейти в защитный режим и временно прекратить работу. Многократные попытки запуска кондиционера вне допустимого температурного диапазона могут привести к существенному сокращению общего ресурса (срока службы) кондиционера или появлению серьезных неисправностей.

t°C	Режим работы	Охлаждение	Обогрев	Осушение
Температура внутри помещения		от +17°C до +32°C	от 0°C до +30°C	от +17°C до +32°C
Наружная температура		от 0°C до +53°C	от -15°C до +30°C	от 0°C до +53°C

АВТОМАТИЧЕСКИЙ ПЕРЕЗАПУСК И ЗАПУСК АВАРИЙНОЙ КНОПКОЙ

Функция автоматического перезапуска

В устройстве имеется функция автоматического перезапуска, с помощью которой после пропадания электропитания могут сохраняться выбранные настройки.

Для отключения данной функции:

1. Выключите устройство и отсоедините его от сети.
2. Нажмите аварийную кнопку и одновременно подключите устройство к сети.
3. Держите экстренную кнопку нажатой более 10 секунд, пока не услышите 4 коротких звуковых сигнала.

Функция автоматического перезапуска отключена.

Для включения данной функции выполните те же действия, пока не услышите три коротких звуковых сигнала.

Работа в режиме запуска аварийной кнопкой

Если пульт дистанционного управления потерялся, неисправен или отсутствуют элементы питания, выполните следующее:

1. Поднимите лицевую панель устройства для доступа к аварийной кнопке (ON/OFF).
2. При однократном нажатии данной кнопки (сопровождается сигналом) устройство будет работать в режиме охлаждения.
3. При двукратном нажатии (два сигнала) устройство будет работать в режиме обогрева.
4. Для выключения устройства нужно нажать на кнопку снова (один длинный сигнал).
5. После 30 минут работы в указанных режимах устройство переходит в автоматический режим.

⚠ Примечание: для разных моделей внешний вид и расположение аварийной кнопки может отличаться, но её назначение и использование одинаково.

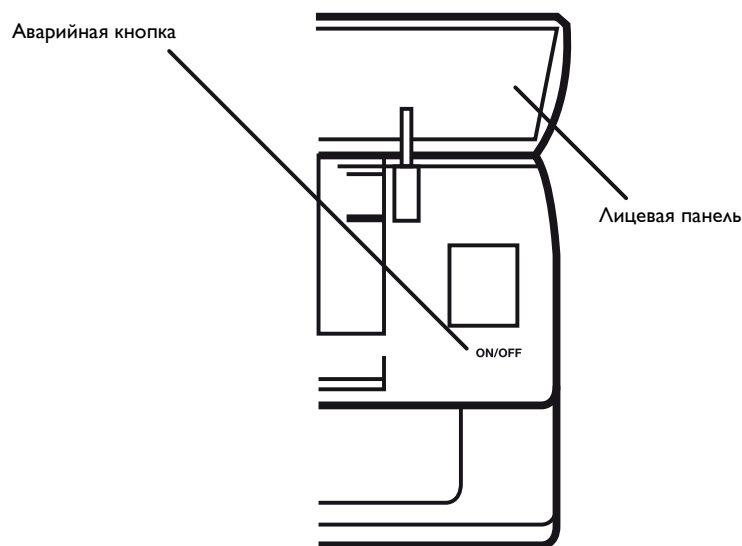

ДИСПЛЕЙ ВНУТРЕННЕГО БЛОКА / ЗАМЕНА БАТАРЕЕК

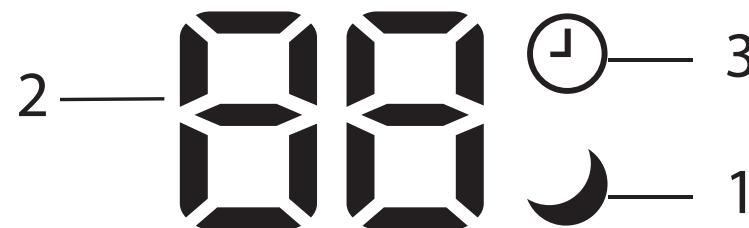

№	Индикатор	Символ	Описание
1	Индикатор режима «SLEEP»	☾	Активирован режим «SLEEP» (сон)
2	Дисплей температуры	88	Установленная температура
3	Индикатор «таймер»	🕒	Активирован режим таймера

Примечание: внешний вид и расположение индикаторов у разных моделей может отличаться.

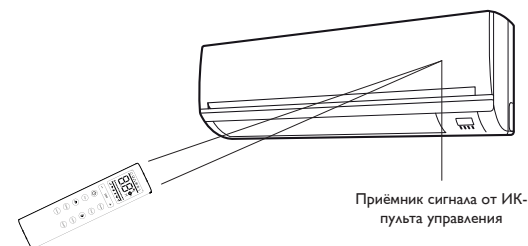

Эксплуатация дистанционного пульта управления

- Направляйте пульт на внутренний блок.
- Между пультом и приемником внутреннего блока не должно быть штор, дверей и других предметов.
- Не оставляйте пульт под прямыми солнечными лучами.
- Храните пульт на расстоянии минимум 1 м от телевизоров и других электроприборов.

Установка и замена элементов питания в пульте управления

- Снимите крышку отсека батареек, сдвинув её по стрелке.
- Вставьте новые батарейки, проверив полярность (+ и -).
 - Задвиньте крышку на место.

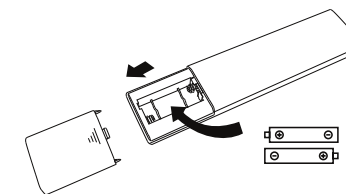

- ⚠ Используйте две батарейки AAA (1,5 В). Не используйте аккумуляторы. Заменяйте старые батарейки новыми не реже 1 раза в 6 месяцев. Батарейки следует утилизировать в соответствии с действующими правилами.

ЭКСПЛУАТАЦИЯ ПУЛЬТА ДИСТАНЦИОННОГО УПРАВЛЕНИЯ

Описание символов экрана пульта управления 68E

№	Символ	Значение символа
1		Автоматический режим
2		Режим вентиляции
3		Режим осушения
4		Режим охлаждения
5		Режим обогрева
6		Индикатор режима «ECO» (экономичный)
7		Таймер включения / выключения
8		Индикация уст. температуры или времени таймера
9		Скорость вентилятора (авто / низ. / сред. / выс.)
10		Режим «MUTE» (бесшумный)
11		Режим «TURBO»
12		Установка позиции / покачивание жалюзи вверх-вниз
13		Установка позиции / покачивание жалюзи влево-вправо
14		Режим «SLEEP» (сон)
15		Режим «HEALTH» (здоровье)
16		Индикатор передачи сигнала

Описание кнопок пульта управления 68E

№	Кнопка	Функция
1		Вкл. / Выкл. кондиционер
2		Регулировка температуры или таймера (вверх)
3		Регулировка температуры или таймера (вниз)
4		Выбор режима (авто/охлаждение/осушение/вентилятор/обогрев)
5		Вкл. / Выкл. режима «ECO» (экономичный)
6		Вкл. / Выкл. режима «TURBO»
7		Выбор скорости вентилятора (авто/низкая/средняя/высокая)
8		Вкл. / Выкл. режима работы по таймеру
9		Вкл. / Выкл. ночного режима (сон)
10		Вкл. / Выкл. дисплея внутреннего блока
11		Регулировка положения жалюзи вправо-влево, покачивание
12		Регулировка положения жалюзи вверх-вниз, покачивание
13		Вкл./Выкл. функции «Здоровье» (Health) Функция кнопки зависит от опционального оснащения.

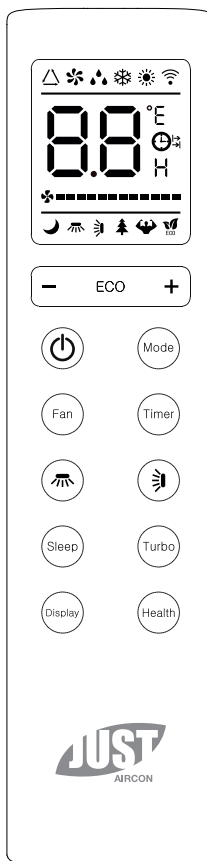
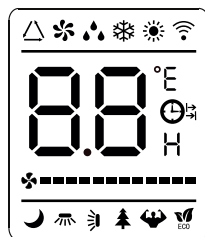

УПРАВЛЕНИЕ КОНДИЦИОНЕРОМ (ПУЛЬТ 68E)

Включение / выключение кондиционера



При нажатии кнопки кондиционер включается, при повторном нажатии кнопки кондиционер выключается.



Выбор режима



Нажатие кнопки позволяет выбрать один из режимов работы кондиционера:



Авто → Вентилятор → Осушение → Охлаждение → Обогрев

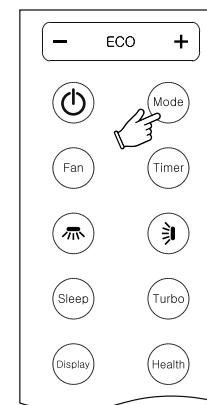

Режим «ОХЛАЖДЕНИЕ»



Для выбора режима охлаждения нажимайте на пульте кнопку до появления на экране пульта значка .





УПРАВЛЕНИЕ КОНДИЦИОНЕРОМ (ПУЛЬТ 68E)

Режим «ОБОГРЕВ»



Режим обогрева



Для выбора режима обогрева нажимайте на пульте кнопку  до появления на экране пульта значка 



Режим «ОСУШЕНИЕ»



Режим осушения

Для выбора режима осушения нажимайте на пульте кнопку  до появления на экране пульта значка 



В режиме осушения в кондиционере работает компрессор, устанавливается минимальная скорость вращения вентилятора, при этом отсутствует возможность выбора температуры и скорости вращения для вентилятора внутреннего блока.



Режим «ВЕНТИЛЯЦИЯ»



Режим вентиляции



Для выбора режима вентиляции нажимайте на пульте кнопку  до появления на экране пульта значка 

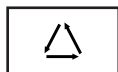

Автоматический режим работы



Автоматический режим

Для выбора автоматического режима нажимайте на пульте кнопку  до появления на экране пульта значка 

При работе в автоматическом режиме кондиционер самостоятельно определит требуемый режим функционирования (охлаждение или обогрев) в зависимости от установленной температуры на пульте управления и температуры воздуха в помещении. В автоматическом режиме интенсивность вращения вентилятора, влияющая на эффективность охлаждения или обогрева задается автоматикой кондиционера, но может быть изменена пользователем нажатием кнопки «FAN».



УПРАВЛЕНИЕ КОНДИЦИОНЕРОМ (ПУЛЬТ 68E)

Выбор скорости вращения вентилятора



Кнопка выбора интенсивности воздушного потока

Нажатие кнопки  позволяет выбрать скорость вращения вентилятора в следующем порядке:

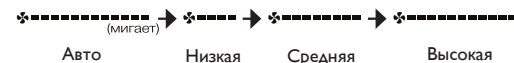

Режим «TURBO»



Режим максимальной мощности

Нажатие кнопки  включает и выключает данную функцию. В режиме «TURBO» кондиционер переходит в режим максимальной мощности, установка температуры становится минимальной (охлаждение) или максимальной (обогрев), компрессор и вентилятор начинают работать на максимальной скорости.

Функция автоматически отключается через 15 минут.







Направления потока воздуха



Кнопки включения / выключения движения вертикальных и горизонтальных жалюзи



Нажатие кнопки  приводит к движению горизонтальных жалюзи вверх/вниз, при повторном нажатии кнопки  жалюзи останутся в текущем положении.

Нажатие кнопки  приводит к движению вертикальных жалюзи влево/вправо, при повторном нажатии кнопки  жалюзи останутся в текущем положении.

Для обоих типов жалюзи возможен выбор режима постоянного покачивания заслонок, для подтверждения данного режима нажимайте последовательно на ту или иную кнопку жалюзи до тех пор, пока соответствующая иконка на дисплее не начнет моргать.

Примечание: вертикальные автоматические жалюзи являются опцией и могут отсутствовать в вашем кондиционере

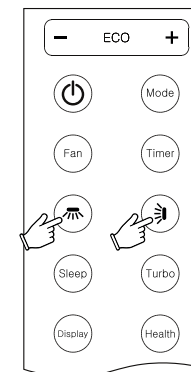

* Для лучшей конвекции и более интенсивного нагрева воздуха в помещении, в режиме обогрева сориентируйте горизонтальную заслонку вниз по направлению к полу.

Режим «ECO» (экономичный)

ECO

Режим экономии электроэнергии

Нажатие кнопки ECO включает и выключает данную функцию.

Нажмите кнопку ECO, на экране появится значок , что будет означать работу устройства в режиме экономии электроэнергии. Нажмите на кнопку ещё раз, чтобы выключить режим.

Примечание: ЭКО режим доступен как в режиме охлаждения, так и в режиме обогрева.

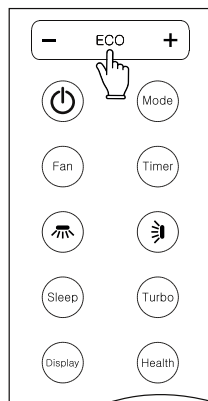

Свечение LED дисплея

DISPLAY

Включение/отключение подсветки дисплея

Нажмите кнопку  для включения или выключения подсветки дисплея на внутреннем блоке.

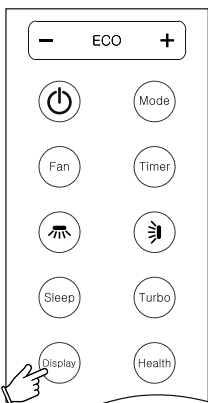

Режим «SLEEP» (сон)



Режим комфортный «СОН»

Нажатие кнопки  включает и выключает данную функцию. В режиме «СОН» кондиционер устанавливает и автоматически регулирует температуру для поддержания комфортной атмосферы ночью во время сна.

Кондиционер автоматически поднимет (при охлаждении) или понизит (при обогреве) заданную уставку температуры на 1°C (градус) в каждый последующий час, достигая увеличения или снижения температуры в помещении на 2°C (градуса) в течении 2-х часов. Функция автоматически выключается через 10 часов после начала работы.

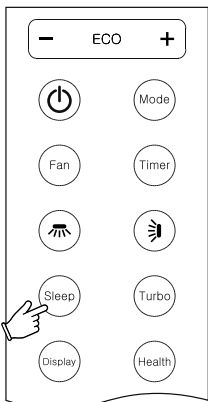



Функция «TIMER»





Таймер включения или выключения кондиционера по времени

Установка таймера выключения кондиционера:

1. Кондиционер должен быть включен и работать.
2. Нажмите кнопку , на дисплее загорится значок таймера и цифры для установки времени.
3. Кнопками «+» и «-» установите необходимое время через которое кондиционер отключится.
4. Нажмите кнопку  для подтверждения установленного времени и выхода из режима настройки таймера.

Установка таймера включения кондиционера:

1. Кондиционер должен быть выключен.
2. Нажмите кнопку , на дисплее загорится значок таймера и цифры для установки времени.
3. Кнопками «+» и «-» установите необходимое время через которое кондиционер включится.
4. Нажмите кнопку  для подтверждения установленного времени и выхода из режима настройки таймера.
5. После настройки времени включения кондиционера вы можете установить в каком режиме, с какой скоростью вентилятора и с какой уставкой температуры будет запущен кондиционер по таймеру.

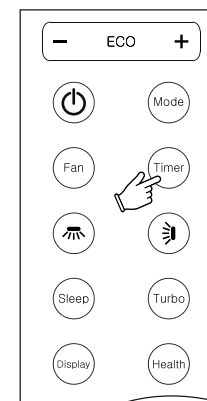

Примечание:

- Для отмены настроек таймера, нажмите кнопку  еще раз.
- В случае включения кондиционера с пульта или отключения от сети электропитания, настройки таймера будут сброшены.

Функция «HEALTH» (здоровье)



Функция «Health»

При активации данной функции в работу задействуются дополнительные устройства в составе вашего кондиционера, такие как ионизатор воздуха, фильтр низкотемпературной плазмы и т.д.

При работающем кондиционере нажмите кнопку HEALTH для включения данной функции, на экране появится значок . Для выключения функции, нажмите еще раз кнопку HEALTH.

Ионизатор (если применено) генерирует отрицательно заряженные ионы, делая воздух в помещении здоровым и свежим, снижает утомляемость.

Фильтр низкотемпературная плазма (если применено) позволяет deaktivировать переносимые по воздуху микроорганизмы — бактерии, вирусы, споры плесени.

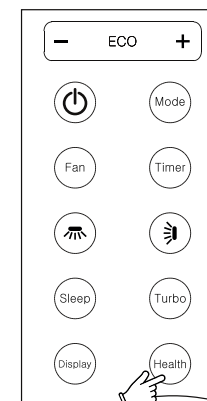

Примечание: аксессуары для дополнительной обработки воздуха являются опцией, убедитесь, что ваша модель кондиционера поддерживает подобные функции.

⚠ Установка кондиционера должна выполняться только квалифицированными специалистами. Перед началом работ Покупатель должен удостовериться в наличии у компании по установке или у конкретного специалиста соответствующей квалификации, опыта и необходимого инструмента.

Внутренний блок

- Установите внутренний блок кондиционера на надежную стену, которая не подвергается вибрациям.
- Отверстия впуска и выпуска воздуха не должны быть чем-то перекрыты, воздух должен свободно распространяться по комнате.
- Не устанавливайте блок рядом с источником тепла, пара или воспламеняющегося газа.
- Устанавливайте прибор рядом с электрической розеткой или отдельной электрической линией.
- Не устанавливайте кондиционер в месте, где он будет подвержен воздействию прямых солнечных лучей.
- Устанавливайте кондиционер таким образом, чтобы расстояние между внутренним и наружным блоком было минимальным.
- Устанавливайте кондиционер так, чтобы трубка для слива дренажа не имела перегибов и вода из дренажного поддона могла стекать самотеком.
- Регулярно проверяйте корректную работу кондиционера.
- Обязательно выдержите минимальные отступы от стен и потолка, указанные на рисунке справа, для возможности обслуживания и ремонта кондиционера.
- Установите внутренний блок так, чтобы лицевая панель могла легко и полностью открываться, это необходимо для доступа к фильтру и блоку электроподключений.

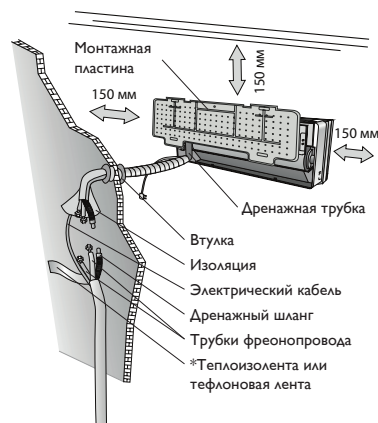

*Не используйте для обматывания трассы сантех ленту (ТПЛ ленту).

Наружный блок

- Не устанавливайте наружный блок рядом с источником тепла, пара или воспламеняющегося газа.
- Не устанавливайте блок в слишком ветренных или пыльных местах.
- Не устанавливайте блок там, где ходят люди. Выберите место, где выход воздуха и шум не будут мешать соседям.
- Избегайте установки блока там, где он будет подвержен воздействию прямых солнечных лучей (в противном случае используйте дополнительную защиту, которая в свою очередь, не препятствует свободному поступлению и выходу воздуха).
- Выдерживайте рабочие зазоры между наружным блоком кондиционера и ограждениями не менее отраженных на рисунке, для обеспечения доступа и свободной циркуляции воздуха.
- Подберите для наружного блока устойчивое и безопасное место.
- Если наружный блок вибрирует во время работы, установите виброопоры или резиновые проставки.

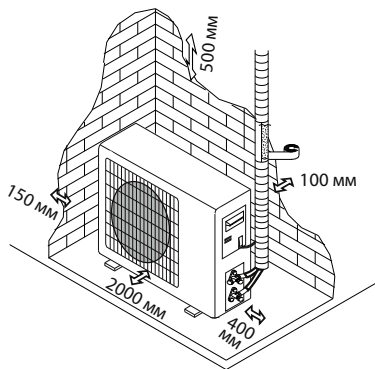

Стандартные ограничения (в случае превышения, проконсультируйтесь с официальным дилером):

Перед началом установки решите, где будут располагаться внутренний и наружный блоки, учитывая также расстояния, которые следует оставить между кондиционером и стеной, потолком и любыми другими препятствиями и предметами.

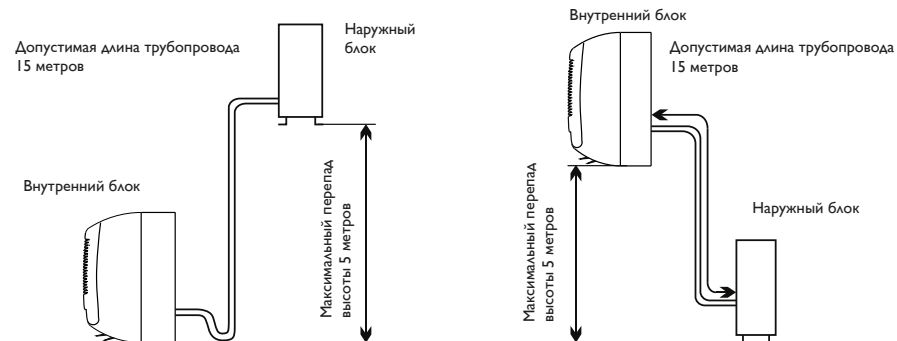

⚠ Внутренний блок устанавливается непосредственно в выбранном месте жилой комнаты. Избегайте установки внутреннего блока в коридорах и проходных помещениях

Крепление монтажной пластины

- С помощью строительного уровня обеспечьте точную ориентацию устанавливаемой монтажной пластины по горизонтали и вертикали.
- Просверлите в стене отверстие диаметром 40 мм (минимум 32 мм).
- Вставьте в отверстие пластиковые анкеры.
- С помощью саморезов закрепите монтажную пластину на стене.
- Проверьте надежность крепления монтажной пластины.

Примечание: Форма монтажной пластины может отличаться от представленной на рисунке, но на способ монтажа это не влияет.

Отверстия в стене для коммуникаций

- Выберите место для пробивки отверстия в наружной стене.
- Установите фланец в отверстие для сокрытия повреждений от перфоратора.
- Отверстие должно быть выполнено под углом 5-10° в сторону улицы (это необходимо для возможности отведения конденсата самотеком).

Примечание: Дренажная трубка должна быть проложена в стене под углом в сторону улицы

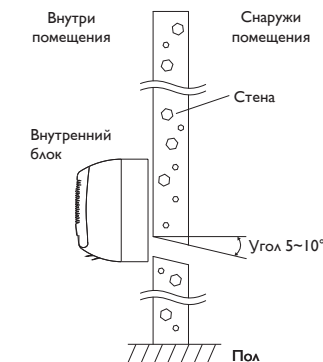
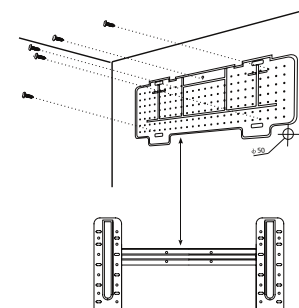

Электрические соединения

- Поднимите переднюю лицевую панель.
- Снимите крышку отсека электроподключений, как показано на рисунке (открутив винт или отщелкнув защелки).
- Схема электроподключений располагается непосредственно на крышке отсека электроподключений или с ее обратной стороны.
- Обожмите конец кабеля соответствующим наконечником (кольцевым или вилочного типа).
- Заведите кабель в отсек электроподключений внутреннего блока и при помощи винта затяните наконечник в колодке.
- Кабель, соединяющий внутренний и наружный блоки должен быть необходимого сечения и предназначен для наружного использования.
- Если при подключении внутреннего блока к сети электропитания используется заводской провод с вилкой на конце, розетка должна быть на видном месте и в легком доступе, чтобы при необходимости кондиционер можно было быстро отключить от сети.
- Следует обеспечить надежное заземление.

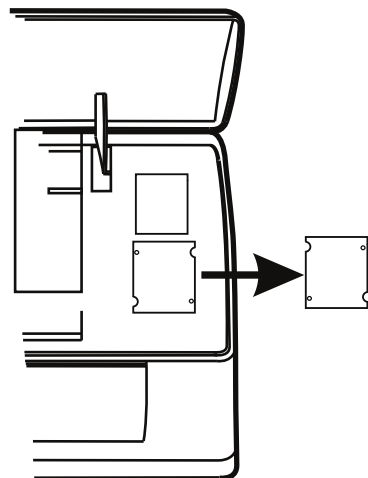

Примечание: При наличии заводского кабеля питания, он подключается к главной печатной плате внутреннего блока на заводе-изготовителе.

Прокладка трасс фреонапровода

- Трубы для подключения фреонапроводов на внутреннем блоке могут быть направлены в разных направлениях (см. рисунок справа). Если трубы направлены в сторону 1, удалите пластиковую заглушку на корпусе внутреннего блока.
- Дренажный шланг должен располагаться под медными трубками.
- Не снимайте с трубок пластиковые колпачки вплоть до момента монтажа труб.
- При сгибании труб, следите чтобы они не заламывались.
- Не следует сгибать трубку в одном месте более трех раз, она утратит прочность.
- Разворачивайте бухтованную трубу осторожно и равномерно, как показано на рисунке справа.
- Наденьте гайку на трубу и развальцуйте трубу.
- Используйте для развальцовки труб строго эксцентриковую развальцовку.

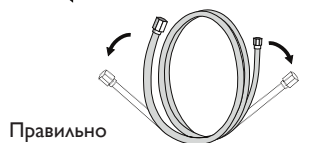
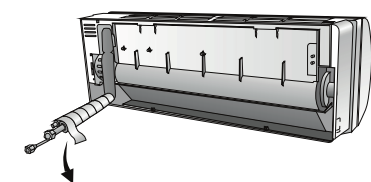
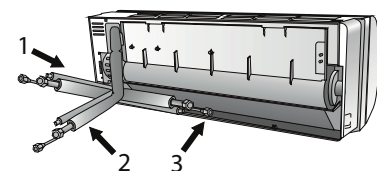

Правильно

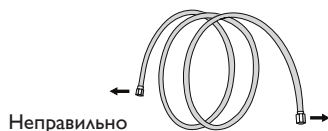

Неправильно

Примечание: Не допускается чтобы гайки соединения медных трубопроводов, соединения дренажного шланга и электрические соединения находились в полостях стен или в местах с сильно ограниченным доступом.

Подключение фреонапровода к внутр. блоку

- Удалите колпачок с трубы внутреннего блока (проверьте чтобы внутрь не попала влага и грязь).
- Соедините конусную гайку и конец развальцованной трубы так, чтобы они были направлены строго друг на друга под одним углом.
- Начинайте накручивать гайку от руки. Гайка должна свободно накручиваться от руки вплоть до соприкосновения с медной трубой в месте развальцовки.
- Затяните соединение используя два гаечных ключа соответствующих размеров.
- Финальную затяжку соединения произвести с использованием динамометрического ключа следующим моментом:

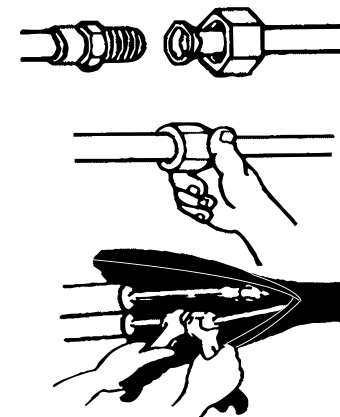

Труба (соединение)	Момент затяжки (Н·м)	Примерное усилие (при использовании гаечного ключа 20см)
1/4 (ф6,35)	15-20	~ усилие запястья
3/8 (ф9,52)	31-35	~ усилие руки
1/2 (ф12,7)	35-45	~ усилие руки
5/8 (ф15,88)	60-75	~ усилие руки

Примечание: Всегда используйте два гаечных ключа для затяжки соединений.

Подключение дренажной трубки вн. блока

Монтаж дренажного шланга необходим для удаления (отвода) конденсата из внутреннего блока при работе кондиционера в режиме «Охлаждение»

- Проложите дренажный шланг так чтобы не было перегибов, волн, петель и других элементов создающих свойства сифона.
- Дренажный шланг должен быть проложен под уклоном.
- Не сгибайте дренажный шланг, не оставляйте его висеть, не сворачивайте и не опускайте его конец в воду.
- Если дренажный шланг был удлинен, место соединения должно быть герметичным и теплоизолировано.

Примечание: Дренажный шланг рекомендуется прокладывать вместе с фреонапроводом до наружного блока и закреплять к кронштейну (под ножкой) с вылетом 5 см от края кронштейна. Это позволит избежать падения капель дренажа на подоконники окон этажей ниже.

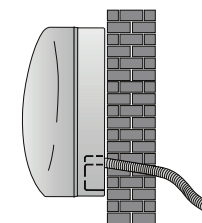

Правильно

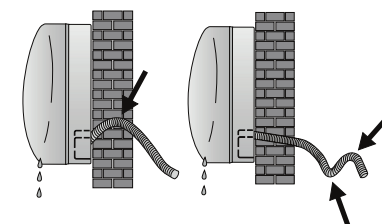

Неправильно

Установка внутреннего блока

После монтажа труб, произведенного в соответствии с инструкцией, проложите межблочный кабель. Затем проложите дренажный шланг. Обмотайте трассу (медные трубы, дренажный шланг, межблочный кабель) защитной тефлоновой лентой.

- Подготовьте трубы хладагента, межблочный кабель и дренажный шланг.
- Обмотайте соединительные части труб теплоизоляцией.
- Протяните трассу через отверстие, проложите вдоль стены и надежно закрепите внутренний блок на верхней части монтажной пластины.
- Плотно прижмите нижнюю часть внутреннего блока к монтажной пластине до щелчка.

Трасса хладагента

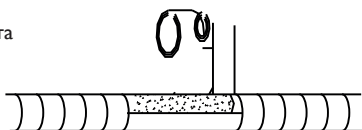

Обернуть защитной лентой

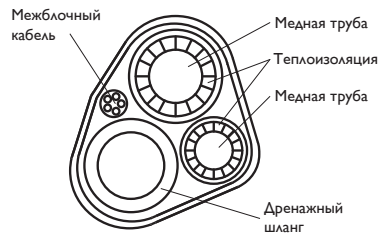

Монтажная пластина (на стене)

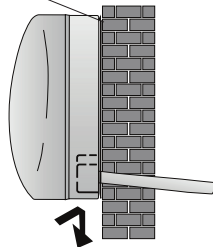

Установка наружного блока

- Наружный блок должен быть установлен на крепкую и надежную стену и хорошо закреплен.
- В большинстве случаев установка наружного блока происходит на металлические Г-образные кронштейны (см. рис.). Подберите кронштейны необходимого размера и несущей способности превышающей вес наружного блока не менее чем на 10%.
- Если стена не обладает достаточной прочностью, устанавливайте наружный блок на землю на подставке.
- Перед подключением фреонопровода и межблочного кабеля необходимо убедиться, что вокруг блока есть необходимое пространство для работы и для обслуживания наружного блока.
- Прикрутите кронштейн к стене при помощи анкеров. Выбор анкеров выполняется в зависимости от материала, толщины стены и веса наружного блока.
- Используйте все отверстия в кронштейнах для крепления его к стене.
- При установке блока убедитесь, что выбранное место и способ установки не нарушают местные нормы и правила.

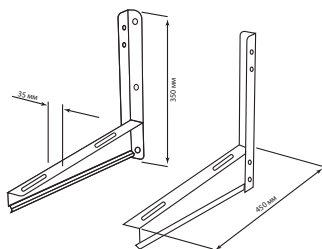
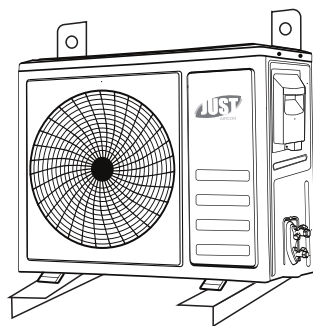

Устройство дренажа наружного блока

Во время работы кондиционера в режиме «ОБОГРЕВ» на наружном блоке образуется конденсат. Для отвода конденсата на дне наружного блока предусмотрено отверстие.

- Дренажное отверстие находится в поддоне наружного блока.
- Установите отводную трубку для дренажа в отверстие в поддоне.
- Закрепите дренажный шланг на отводную трубку. И отведите трубку в сторону.
- Убедитесь, что конденсат течет через дренажную трубку и одновременно не капает (сливается) на конструкции здания или на дороге, где могут находиться люди.

Примечание: Во время работы наружного блока в режиме «ОБОГРЕВ», теплообменник наружного блока может покрываться инеем и обмерзать. Кондиционер периодически будет запускать режим разморозки, что будет приводить к оттаиванию теплообменника наружного блока и обильному сбросу влаги.

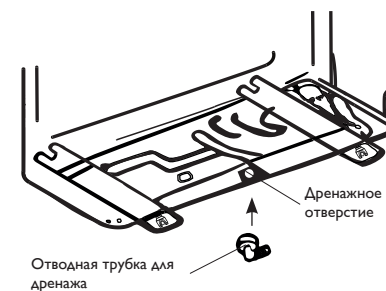

Электрические соединения

- Снимите крышку отсека электроподключений наружного блока.
- Схема электроподключений находится с обратной стороны крышки отсека электроподключений.
- Обожмите концы кабеля соответствующим наконечником (кольцевым или вилочного типа)
- Заведите кабель в отсек электроподключений наружного блока и при помощи винта затяните наконечник в колодке.
- Кабель, соединяющий внутренний и наружный блоки должен быть необходимого сечения и предназначен для наружного использования.
- Наружный блок должен быть надежно заземлен.
- Закройте крышку.

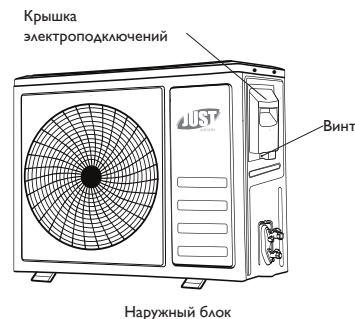

Подключение фреонопровода к наруж. блоку

- Очистите концы медных труб от загрязнений и пыли.
- Открутите гайки с запорных вентилей газовой и жидкостной линий подключения фреонопровода (медных труб) к наружному блоку.
- Наденьте гайки на трубы фреонопровода соответствующего диаметра.
- Развальцуйте концы медных труб.
- Соедините руками медные трубы с посадочными местами на вентилях.
- Придерживая рукой трубу, начинайте закручивать гайки.
- Гайки должны свободно закручиваться от руки.
- Затяните соединения используя два гаечных ключа соответствующих размеров.
- Финальную затяжку соединения произвести с использованием динамометрического ключа следующим моментом:

Труба (соединение)	Момент затяжки (Н·м)	Примерное усилие (при использовании гаечного ключа 20см)
1/4 (ф6,35)	15-20	~ усилие запястья
3/8 (ф9,52)	31-35	~ усилие руки
1/2 (ф12,7)	35-45	~ усилие руки
5/8 (ф15,88)	60-75	~ усилие руки
Гайка сервисного порта	7-9	~ усилие пальцев
Защитная крышка вентиля	25-30	~ усилие руки

Примечание: Всегда используйте два гаечных ключа для затяжки соединений.

Вакуумирование системы

После подключения фреонопровода к внутреннему и наружному блокам, необходимо удалить воздух и влагу из контура при помощи вакуумного насоса.

- Наличие воздуха и влаги в контуре охлаждения приводит к окислению масла и поломке компрессора.
- Количество времени которое требуется для вакуумирования системы зависит от ее объема, температуры и влажности воздуха.
- Минимальное время вакуумирования составляет 30 минут при температуре наружного воздуха выше +15°C.

Примечание: Проведение процедуры вакуумирования при температуре наружного воздуха ниже 0°C не допускается, если монтаж проводился в два этапа.

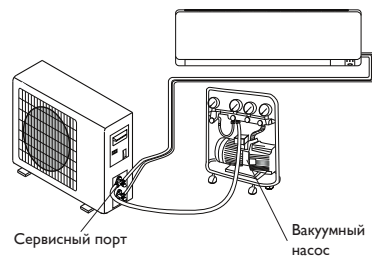
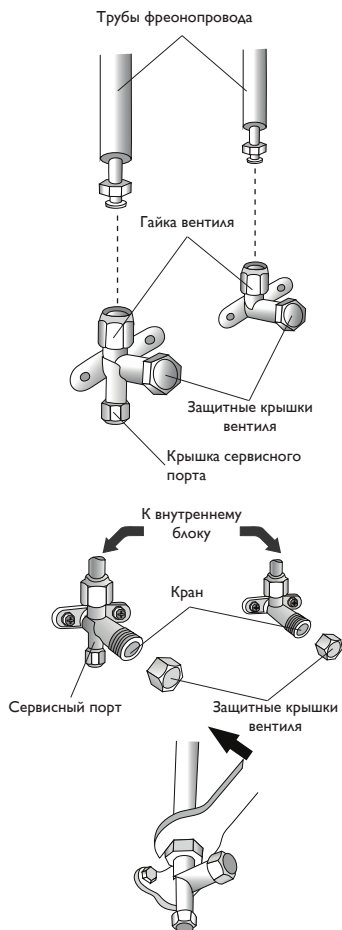

Порядок вакуумирования системы

Порядок действий по удалению воздуха и влаги из холодильного контура:

- Открутите и снимите защитные крышки с вентилей.
- Открутите и снимите защитную крышку с сервисного порта.
- Подсоедините шланг вакуумного насоса к центральному порту манометрической станции.
- Запустите вакуумный насос, и продолжайте процесс вакуумации в течение 30 минут и более, до достижения вакуума (остаточного давления) 4,0 мбар (0,004 бар).
- Не отключая и не останавливая вакуумный насос, закройте кран низкого давления на манометрической станции.
- Остановите вакуумный насос.
- Через 10 минут после остановки вакуумного насоса убедитесь, что давление не начало расти.
- Если давление не растет, открутите на 1/4 оборота кран двухходового вентиля до достижения давления в системе 10 бар (при условии, что температура наружного воздуха выше +15°C), затем закройте кран.
- Проверьте все соединения на предмет утечек при помощи пены (мыла и воды) или при помощи течеискателя.
- Если утечек не обнаружено, откройте кран запорного вентиля жидкостной линии, затем кран вентиля газовой линии.
- Закрутите защитные крышки вентилей требуемым моментом.

Дозаправка системы фреоном

- Кондиционер в заводской комплектации заправлен фреоном на длину трассы не более 5 метров.
- Если длина трассы фреонопроводов превышает 5 метров необходимо произвести дозаправку системы фреоном.
- Расчет дозаправки производится по длине жидкостной трубы (трубы меньшего диаметра).

Труба	Кол-во фреона, гр/метр (на каждый метр жидкостной трассы более 5 метров)
1/4 (ф6,35)	20
3/8 (ф9,52)	50

- Дозаправка производится исключительно по весу, с использованием специальных высокоточных весов.
- Категорически не допускается дозаправка системы по давлению, звуку, опыту и т.д.

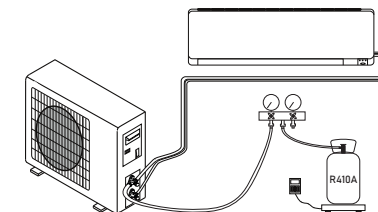
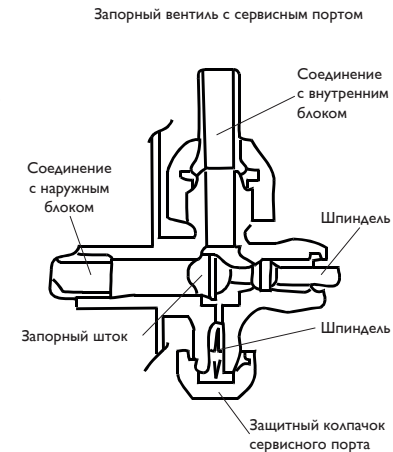

Первый запуск и проверка параметров

- Перед запуском кондиционера проверьте, что давление фреона в системе соответствует расчетному давлению кипения фреона для температуры при которой происходит измерение (запуск).
- После запуска кондиционера необходимо проверить базовые параметры кондиционера.

Тестирование кондиционера:

- Происходит ли включение/выключение кондиционера?
- Работает ли таймер, сохраняются ли настройки?
- Горят ли лампы-индикаторы (дисплей внутреннего блока)?
- Сливается ли конденсат при работе в режиме «ОХЛАЖДЕНИЕ»?

Тестирование наружного блока:

- Наружный блок работает без посторонних шумов?

Общее тестирование системы:

- Запустите кондиционер в режиме «ОХЛАЖДЕНИЕ»
- Замерьте давление в системе через 3 минуты после непрерывной работы компрессора кондиционера.
- Давление должно быть выше 8,0 бар
- Замерьте параметры воздуха на входе во внутренний блок и на выходе из внутреннего блока. Перепад температур на входе и выходе должен быть не менее 7°C.
- Отключите манометрическую станцию.
- Закрутите крышку сервисного порта необходимым моментом.

Примечание: Система защиты кондиционера не позволит запуститься компрессору в течение 3 минут после первичной подачи электропитания и включении кондиционера с пульта управления.

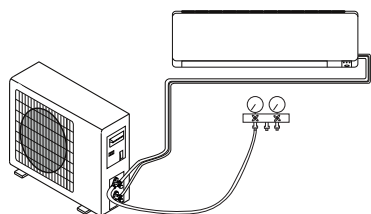

Заключительные моменты

- Зафиксируйте трубы на стене (предварительно обмотав их защитной тефлоновой лентой) с помощью зажимов или иных креплений.
- Загерметизируйте отверстие в стене через которое проходят трубы хладагента, чтобы исключить проникновение влаги и воздуха.
- Установите декоративный фланец (опционально)

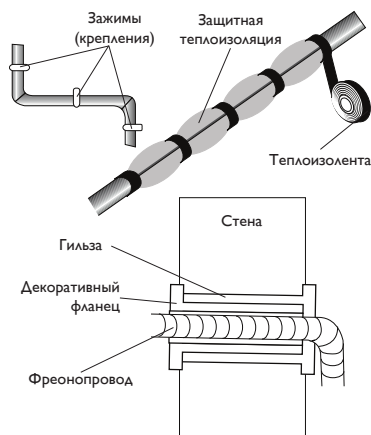

Техническое обслуживание

Регулярное техническое обслуживание является важным моментом в обеспечении надежной работы кондиционера. Перед осуществлением технического обслуживания выключите кондиционер с пульта управления и отключите от линии электропитания.

Внутренний блок:

- Стандартный противопылевой фильтр.
- Откройте переднюю лицевую панель в направлении указанных стрелками.
- Придерживая одной рукой переднюю панель, другой рукой вытащите воздушный фильтр (две секции).
- Промойте фильтр проточной теплой водой (температура воды не должна превышать 40°C).
- Просушите фильтр в прохладном и сухом месте.
- Придерживая одной рукой переднюю панель, вставьте фильтр другой рукой.
- Закройте панель.

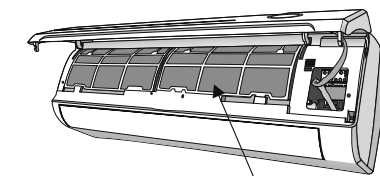
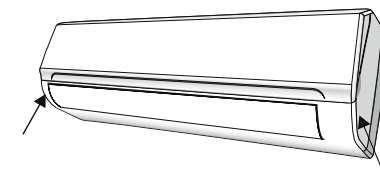

Воздушный фильтр

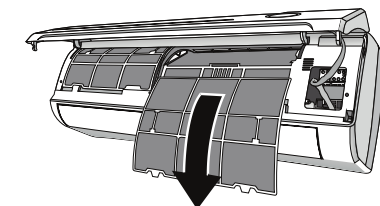

Кондиционер может комплектоваться дополнительными фильтрами тонкой очистки. Фильтры тонкой очистки не подлежат обслуживанию, не моются, не чистятся.

Фильтры тонкой очистки рекомендуется менять каждые 6 месяцев.

Чистка теплообменника

- Откройте переднюю панель блока, приподнимите ее, потяните на себя и снимите ее с креплений чтобы облегчить процесс чистки.
- Протрите внутренний блок тряпкой смоченной в воде с мылом (с нейтральным pH).
- Не используйте для чистки растворители и агрессивные моющие средства.
- Наружный блок необходимо очистить от листьев, пуха и т.д.
- Теплообменник наружного блока необходимо промыть мойкой высокого давления. Струю необходимо направлять перпендикулярно ламелям теплообменника чтобы исключить их залом.

Техническое обслуживание в конце сезона

- Отключите прибор от сети.
- Почистите и замените фильтры.
- Если у кондиционера есть режим самоочистки, запустите режим самоочистки.
- В теплый и сухой день включите кондиционер в режиме «ВЕНТИЛЯТОР» на несколько часов чтобы блок полностью просох.

Замените элементы питания (батарейки тип: AAA, 2шт), если:

- Внутренний блок не реагирует на команды с пульта управления
- Не включается подсветка дисплея
- На дисплее не отображаются символы

Как:

- Снимите крышку сзади, установите батарейки соблюдая полярность (+ и -).

Примечание: Используйте только новые батарейки, при длительном периоде неиспользования кондиционера вынимайте батарейки из пульта управления.

ТЕХНИЧЕСКИЕ ХАРАКТЕРИСТИКИ

Серия SERENITY

Характеристики	Модель внутреннего блока		JAC-09HPSIA/XABI	JAC-12HPSIA/XABI	JAC-18HPSIA/XABI	JAC-24HPSIA/XABI	
	Модель наружного блока		JACO-09HPSIA/XABI	JACO-12HPSIA/XABI	JACO-18HPSIA/XABI	JACO-24HPSIA/XABI	
Производительность	Охлаждение ¹	кВт	2,64 (0,82–3,37)	3,52 (1,00–3,81)	5,28 (1,30–5,86)	7,03 (1,50–7,50)	
	Обогрев ²		2,78 (0,94–3,66)	3,66 (1,02–3,96)	5,42 (1,30–6,30)	7,18 (1,50–7,90)	
Потребляемая мощность	Охл. / обогрев	кВт/ч	0,82 (0,24–1,25) / 0,77 (0,24–1,35)	1,095 (0,32–1,60) / 1,01 (0,32–1,50)	1,65 (0,42–2,50) / 1,50 (0,42–2,50)	2,19 (0,53–2,90) / 1,99 (0,53–2,80)	
EER (класс энергоэффективности, охлаждение)			3,21 (A)	3,21 (A)	3,21 (A)	3,21 (A)	
COP (класс энергоэффективности, обогрев)			3,61 (A)	3,61 (A)	3,61 (A)	3,61 (A)	
Уровень шума внутреннего блока		дБ(A)	24–38	26–39	29–44	32–48	
Уровень шума наружного блока		дБ(A)	48	49	53	53	
Расход воздуха внутреннего блока (охлаждение/обогрев) на высокой скорости вентилятора			м3/ч	450/450	550/550	820/820	1000/1000
Габаритные размеры (Ш x В x Г)	Внутренний	мм	698x255x190	777x250x201	910x294x206	1010x315x220	
	Наружный		712x459x276	712x459x276	853x602x349	853x602x349	
Масса нетто	Внутр. / наружный	кг	6,5 / 20	8 / 26	10 / 31	13 / 33	
Трубопроводы хладагента	Жидкостной	мм (дюйм)	Ф6,35 (1/4")	Ф6,35 (1/4")	Ф6,35 (1/4")	Ф6,35 (1/4")	
	Газовый		Ф9,52 (3/8")	Ф9,52 (3/8")	Ф9,52 (3/8")	Ф12,7 (1/2")	
	Макс. длина	м	15	15	15	15	
	Перепад высот	м	5	5	5	5	
Хладагент	Тип	R410A					
	Заводская заправка (до 5 метров)		480	550	1060	1370	
Рабочий диапазон наружных температур	Охлаждение	°C	0–53				
	Обогрев		-15–30				
Электропитание	Тип	220-240В/50Гц/1 ф					
	Межблочный кабель		4 x 1,5мм ²	4 x 1,5мм ²	4 x 1,5мм ²	4 x 1,5мм ²	
	Подключение	Внутренний блок					

Номинальные технические характеристики кондиционеров приведены при следующих параметрах окружающей среды:

1. Режим охлаждения: внутренняя температура 27/19°C (сухой / влажный термометр), наружная температура 35°C
2. Режим обогрева: внутренняя температура 20°C (сухой термометр), наружная температура 7/6°C (сухой / влажный термометр)

Внутренний блок

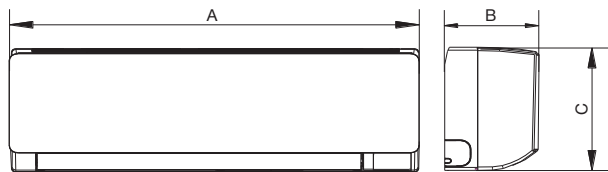

Наружный блок

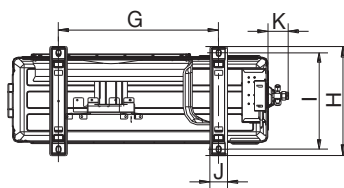

Модель	Внутренний блок			Наружный блок							
	A	B	C	D	E	F	G	H	I	J	K
JAC-09HPSIA/XABI	698	190	255	712	459	224	362	276	256	48	40
JAC-12HPSIA/XABI	777	201	250	712	459	224	362	276	256	48	40
JAC-18HPSIA/XABI	910	206	294	853	602	288	516	349	314	54	64
JAC-24HPSIA/XABI	1010	220	315	853	602	288	516	349	314	54	64

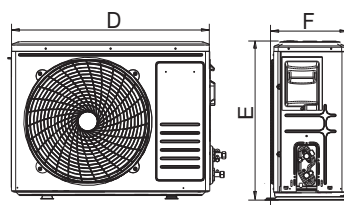

УСТРАНЕНИЕ НЕПОЛАДОК

Неполадка	Вероятная причина
Кондиционер не включается и не работает	Отключено электропитание / вилка не включена в розетку
	Повреждение вентилятора наружного или внутреннего блока
	Повреждение термоманитного прерывателя цепи компрессора
	Поврежден плавкий предохранитель
	Повреждены контакты
	Кондиционер находится в защитном режиме
	Напряжение в сети ниже или выше допустимого для прибора
Специфичный запах	Активна функция включения таймера
	Повреждения в блоке электроподключений
Шум текущей воды	Загрязненный фильтр
Образование тумана в месте выхода воздуха из кондиционера	Звук хладагента в трубах не свидетельствует от наличии проблемы
Странный звук, щелчки	Это происходит, если воздух в комнате становится очень холодным, например в режиме «Охлаждение» и при высокой влажности воздуха
	Звук возникает из-за расширения и сжатия лицевой панели от изменения температуры и не свидетельствует о наличии проблемы
Недостаточный поток теплого или холодного воздуха	Неподходящая настройка температуры
	Отверстия входа или выхода воздуха заслонены чем-либо
	Грязный воздушный фильтр
	Вентилятор настроен на минимальную скорость
	Другие источники тепла в помещении
Кондиционер не реагирует на команды с пульта управления	Нет или недостаточно хладагента
	ПДУ находится на слишком большом расстоянии от внутреннего блока
	Батарейки ПДУ разрядились
Дисплей выключен	Между ПДУ и внутренним блоком находятся препятствия
	Возможно дисплей выключен с пульта кнопкой «DISPLAY»
	Отключено электропитание кондиционера

Немедленно выключите кондиционер и отсоедините шнур от сети, если:

- Работающий кондиционер издает странные звуки (хруст, писк, громкий гул, треск и т.д.)
- Повреждена защитная крышка электронного блока управления
- Повреждены плавкие предохранители или выключатели
- В прибор попала вода или какие-либо предметы
- Кабели или розетка перегрелись
- От прибора исходит сильный запах и/или дым
- Сообщения об ошибках на дисплее

Считывание ошибок при неисправности кондиционера

Во время работы кондиционера микропроцессор постоянно считывает и анализирует показания и данные поступающие с разных датчиков системы. Если показания с датчиков выходят за рамки допустимых значений на дисплее внутреннего блока кондиционера загорается код ошибки, а на наружном блоке начинает мигать светодиод.

Описание кодов неисправности / сервисных кодов	
E0	Неправильная коммутация или обрыв связи между наружным и внутренним блоком
E1	Ошибка датчика температуры воздуха внутреннего блока (IRT датчик)
E2	Ошибка датчика температуры теплообменника внутреннего блока (IPT датчик)
E3	Ошибка датчика температуры теплообменника наружного блока (OPT датчик)
E4	Обнаружена утечка фреона (снижена или отсутствует способность к охлаждению / нагреву)
E5	Неработоспособная конфигурация блоков / моделей
E6	Ошибка вентилятора внутреннего блока и/или ошибка связи между вентилятором и платой управления
E7	Ошибка датчика температуры воздуха наружного блока (ORT датчик)
E8	Неисправность датчика температуры линии нагнетания наружного блока
E9	Ошибка модуля IPM наружного блока
EF	Ошибка вентилятора наружного блока
EA	Ошибка по датчику тока
EE	Ошибка главной платы управления (PCB EEPROM) наружного блока
Eb	Ошибка связи между платами внутреннего блока и ИК приемника
EU	Ошибка датчика контроля напряжения
CL	Срабатывание таймера очистки фильтра (произведите очистку фильтра)

Условия гарантии и гарантийный талон

Внимательно ознакомьтесь с инструкцией и гарантийным талоном. Проследите, чтобы гарантийный талон был правильно заполнен и имел печать или штамп продавца. При отсутствии штампа и даты продажи (либо кассового чека с датой продажи) гарантийный срок изделия исчисляется со дня его изготовления. Тщательно проверьте внешний вид изделия и его комплектацию.

Все претензии по внешнему виду и комплектности предъявляйте продавцу при покупке изделия.

Гарантийное обслуживание купленного Вами прибора осуществляется через Продавца, специализированные сервисные центры или монтажную организацию, проводившую установку прибора (если изделие нуждается в специальной установке, подключении или сборке). По всем вопросам, связанным с техобслуживанием изделия, обращайтесь в специализированные сервисные центры.

Условия гарантии:

Гарантийный срок на изделие составляет 24 (двадцать четыре) месяца с момента продажи.

1. Настоящим документом покупателю гарантируется, что в случае обнаружения в течение гарантийного срока в проданном оборудовании дефектов, обусловленных неправильным производством этого оборудования или его компонентов, при соблюдении покупателем указанных в документе условий эксплуатации, будет произведен бесплатный ремонт оборудования. Документ не ограничивает определенные законом права покупателей, но дополняет и уточняет оговоренные законом положения.
2. Для установки (подключения) изделия необходимо обращаться в специализированные организации. Продавец, изготовитель, уполномоченная изготовителем организация, импортер, не несут ответственности за недостатки изделия, возникшие из-за его неправильной установки (подключения).
3. В конструкцию, комплектацию или технологию изготовления изделия могут быть внесены изменения с целью улучшения его характеристик. Такие изменения вносятся в изделие без предварительного уведомления покупателя и не влекут обязательств по изменению (улучшению) ранее выпущенных изделий.
4. Запрещается вносить в гарантийный талон какие-либо изменения, а также стирать или переписывать указанные в нем данные. Настоящая гарантия имеет силу, если документ заполнен полностью и правильно.
5. Для выполнения гарантийного ремонта обращайтесь в специализированные организации, указанные продавцом.

Настоящая гарантия не распространяется:

- на периодическое и сервисное обслуживание оборудования (чистку и т. п.);
- в случае внесения изменений в изделие, в том числе с целью усовершенствования и расширения области его применения;
- на детали отделки корпуса, лампы, предохранители и прочие детали, обладающие ограниченным сроком использования.

Выполнение уполномоченным сервисным центром ремонтных работ и замена дефектных деталей изделия производятся в сервисном центре или на объекте установки (по усмотрению сервисного центра). Гарантийный ремонт изделия выполняется в срок не более 45 дней, если иной срок не предусматривается действующим законодательством. Указанный выше гарантийный срок ремонта распространяется только на изделия, которые используются в личных, семейных или домашних целях, не связанных с предпринимательской деятельностью. В случае использования изделия в предпринимательской деятельности, срок ремонта оговаривается договором.

Настоящая гарантия не предоставляется в случаях:

- если отсутствует, был изменен или невозможно прочесть серийный номер изделия;
- использования изделия не по прямому назначению, не в соответствии с руководством по эксплуатации, в том числе эксплуатации изделия с перегрузкой или совместно со вспомогательным оборудованием, не рекомендованным продавцом, изготовителем, импортером, уполномоченной изготовителем организацией;
- серийный номер проданного оборудования, указанный в настоящем гарантийном талоне, не

ГАРАНТИЙНЫЕ ОБЯЗАТЕЛЬСТВА

- соответствует номеру, указанному на предоставляемом в ремонт оборудовании;
- нарушена целостность пломб, установленных на корпусе оборудования;
- наличия на изделии механических повреждений (сколов, трещин и т. п.), воздействия на изделие чрезмерной силы, химически агрессивных веществ, высоких температур, повышенной влажности или запыленности, концентрированных паров и т. п., если это стало причиной неисправности изделия;
- покупателем или третьими лицами были нарушены требования правил транспортировки, хранения, монтажа и пуско-наладки оборудования;
- ремонта, наладки, установки, адаптации или пуска изделия в эксплуатацию не уполномоченными на то организациями или лицами;
- стихийных бедствий (пожар, наводнение и т. п.) и других причин, находящихся вне контроля продавца, изготовителя, импортера, уполномоченной изготовителем организации;
- неправильного выполнения электрических и прочих соединений, а также неисправностей (несоответствия рабочих параметров указанным в руководстве) внешних сетей;
- дефектов, возникших вследствие воздействия на изделие посторонних предметов, жидкостей, насекомых и продуктов их жизнедеятельности и т. д.;
- неправильного хранения изделия;
- дефектов системы, в которой изделие использовалось как элемент этой системы;
- дефектов, возникших вследствие невыполнения покупателем руководства по эксплуатации оборудования;
- истек срок действия гарантии, установленный в настоящем гарантийном талоне;
- соединения и коммутации оборудования Just Aircon с оборудованием других производителей.

Особые условия эксплуатации оборудования для кондиционирования и вентиляции:

Настоящая гарантия не предоставляется, когда по желанию покупателя в нарушение действующих требований, стандартов и иной нормативно-правовой документации:

- было неправильно подобрано и куплено оборудование для кондиционирования и вентиляции воздуха для конкретного помещения;
- были неправильно смонтированы элементы купленного оборудования.

Информация о дате производства кондиционера

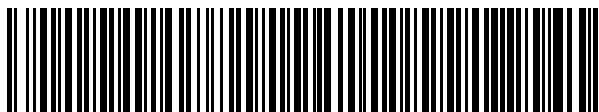

1 1 4 3 8 N I C 6 1 0 L 5 1 9 0 0 1 7 4

Год производства — 12 знак (по порядку)

L - 2021
M - 2022
N - 2023

13 знак (по порядку)

14-15 знак (по порядку)

День производства (0-31)

Месяц производства

1 - январь	7 - июль
2 - февраль	8 - август
3 - март	9 - сентябрь
4 - апрель	A - октябрь
5 - май	B - ноябрь
6 - июнь	C - декабрь



Импортер (поставщик) на территории Российской Федерации:
ООО «БИОТРЕЙД ДИСТРИБЬЮШН»
109428, Москва, Рязанский проспект, д.8А, стр. 1, ком. 30, пом. IV, эт. 2.
Тел.: +7(495)937-72-28

Производитель:
TCL Air Conditioner (Zhongshan) Co., Ltd.
NO. 59 Nantou West Road, Nantou town, Zhongshan, Guangdong, 528427, China